

STALCO+

**KATALOG
MATERIAŁÓW
EKSPOZYCYJNYCH**

STALCO+

**STALCO+
PREMIUM**

**STALCO PERFECT STALCO PERFECT
POWERMAX**

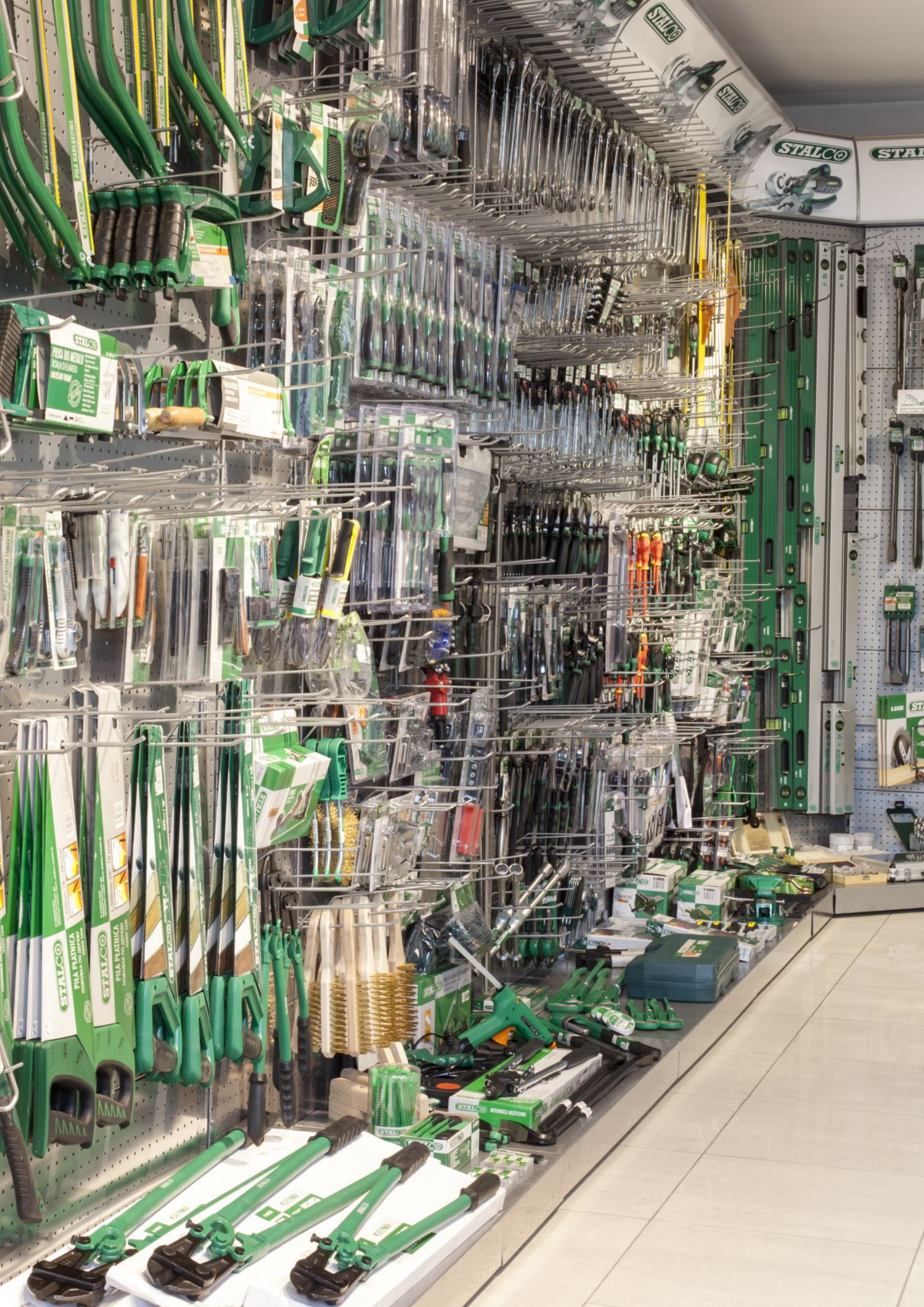

SPIS TREŚCI

1	SYSTEMOWY REGAŁ EKSPOZYCYJNY NISKI	4
2	ELEMENTY REGAŁU EKSPOZYCYJNEGO NISKIEGO	5
3	SYSTEMOWY REGAŁ EKSPOZYCYJNY WYSOKI	6
4	ELEMENTY REGAŁU EKSPOZYCYJNEGO WYSOKIEGO	7
5	GRAFIKI TEMATYCZNE DO REGAŁÓW EKSPOZYCYJNYCH	8
6	SYSTEMOWE REGAŁY EKSPOZYCYJNE NAROŻNE	9
7	REGAŁY EKSPOZYCYJNE WYSOKIEGO SKŁADOWANIA	10
8	MONTAŻ REGAŁU SYSTEMOWEGO	14
9	AKCESORIA PODSTAWOWE DO REGAŁÓW SYSTEMOWYCH	15
10	KOSZE REGAŁOWE	18
11	EKSPOZYTORY REGAŁOWE	19
12	EKSPOZYTORY I AKCESORIA POZAREGAŁOWE	21
13	DOMEK I REGAŁ NA ZŁĄCZA CIESIELSKIE	24
14	OZNAKOWANIE PUNKTÓW SPRZEDAŻY	25

1

SYSTEMOWY REGAŁ EKSPOZYCYJNY NISKI

W SKŁAD KAŻDEGO REGAŁU SYSTEMOWEGO NISKIEGO WCHODZĄ NASTĘPUJĄCE ELEMENTY:

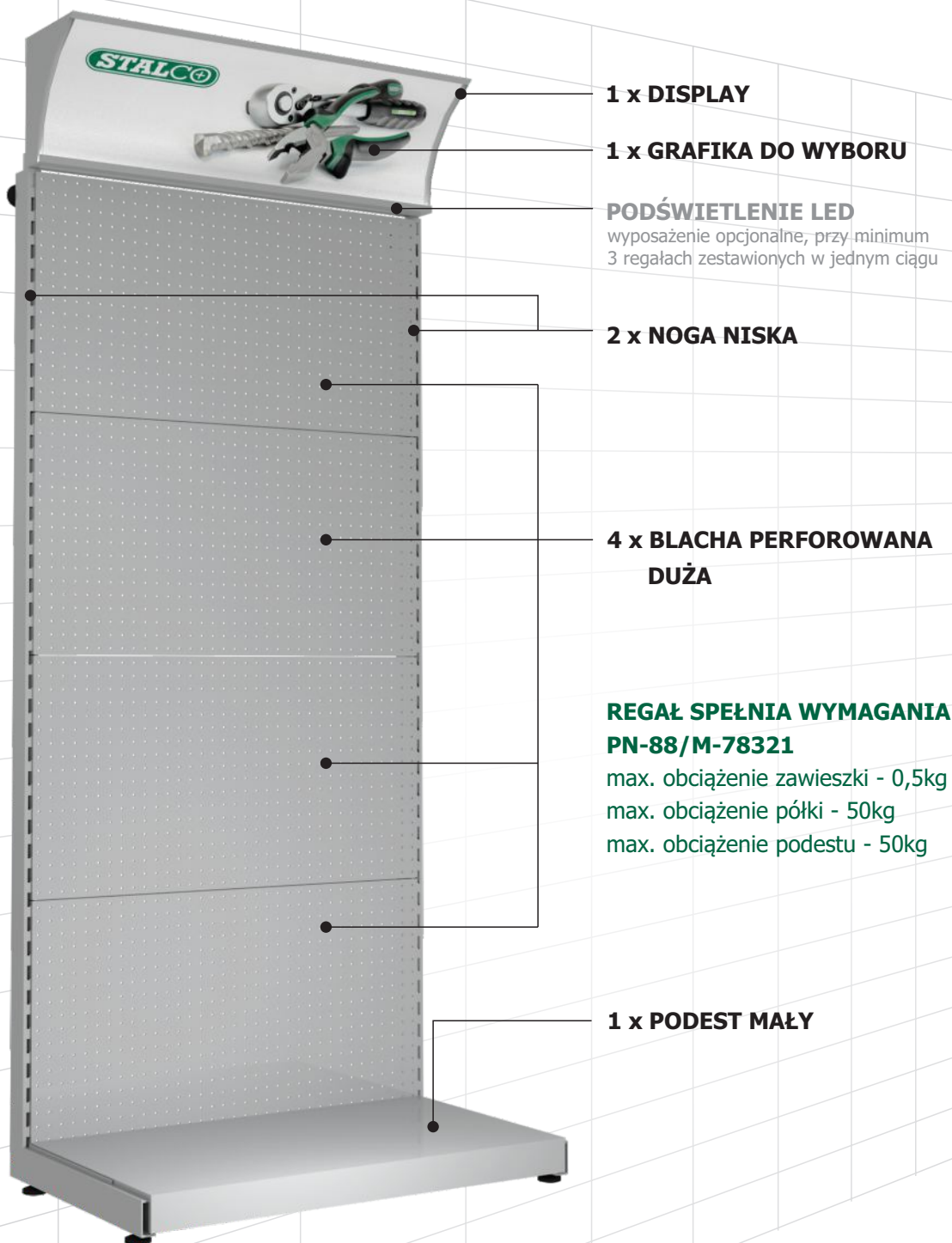

1 x DISPLAY

1 x GRAFIKA DO WYBORU

PODŚWIETLENIE LED

wyposażenie opcjonalne, przy minimum 3 regałach zestawionych w jednym ciągu

2 x NOGA NISKA

4 x BLACHA PERFOROWANA
DUŻA

**REGAŁ SPEŁNIA WYMAGANIA
PN-88/M-78321**

max. obciążenie zawieszki - 0,5kg

max. obciążenie półki - 50kg

max. obciążenie podestu - 50kg

1 x PODEST MAŁY

REGAŁ BEZ DISPLAY'A

x : 990 mm
y : 2070 mm
z : 500 mm

REGAŁ Z DISPLAY'EM

x : 990 mm
y : 2350 mm
z : 500 mm

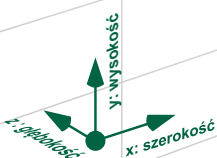

2

ELEMENTY REGAŁU EKSPOZYCYJNEGO NISKIEGO

R-90385

NOGA REGAŁU

noga wyposażona w stopki regulacyjne umożliwiające wy poziomowanie i stabilne ustawienie regału

x : 480 mm
y : 2070 mm



R-90389

BLACHA PERFOROWANA DUŻA

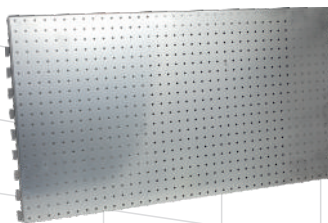

plecy regału z otworami montażowymi zawieszek, koszy i uchwytów



x : 950 mm
y : 500 mm

R-90397

PODEST MAŁY

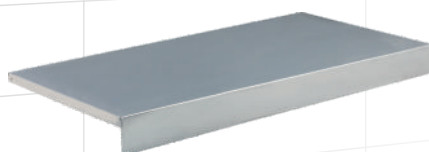

x : 960 mm
z : 400 mm

DISPLAY

grafika poglądowa



LEWY: R-90409
PRAWY: R-90413
ŚRODKOWY: R-90417
POJEDYNCZY: R-90405



x : 990 mm
y : 280 mm
z : 270 mm

STALCO GRAFIKA DO DISPLAY'A

R-90173



STALCO - narzędzia ręczne

R-90177



STALCO - systemy zamocowań

PERFECT GRAFIKA DO DISPLAY'A

R-90193



PERFECT - narzędzia ręczne



x : 1000 mm
y : 350 mm

grafiki tematyczne na stronie 7

3

SYSTEMOWY REGAŁ EKSPOZYCYJNY WYSOKI

W SKŁAD KAŻDEGO REGAŁU SYSTEMOWEGO WYSOKIEGO WCHODZĄ NASTĘPUJĄCE ELEMENTY:

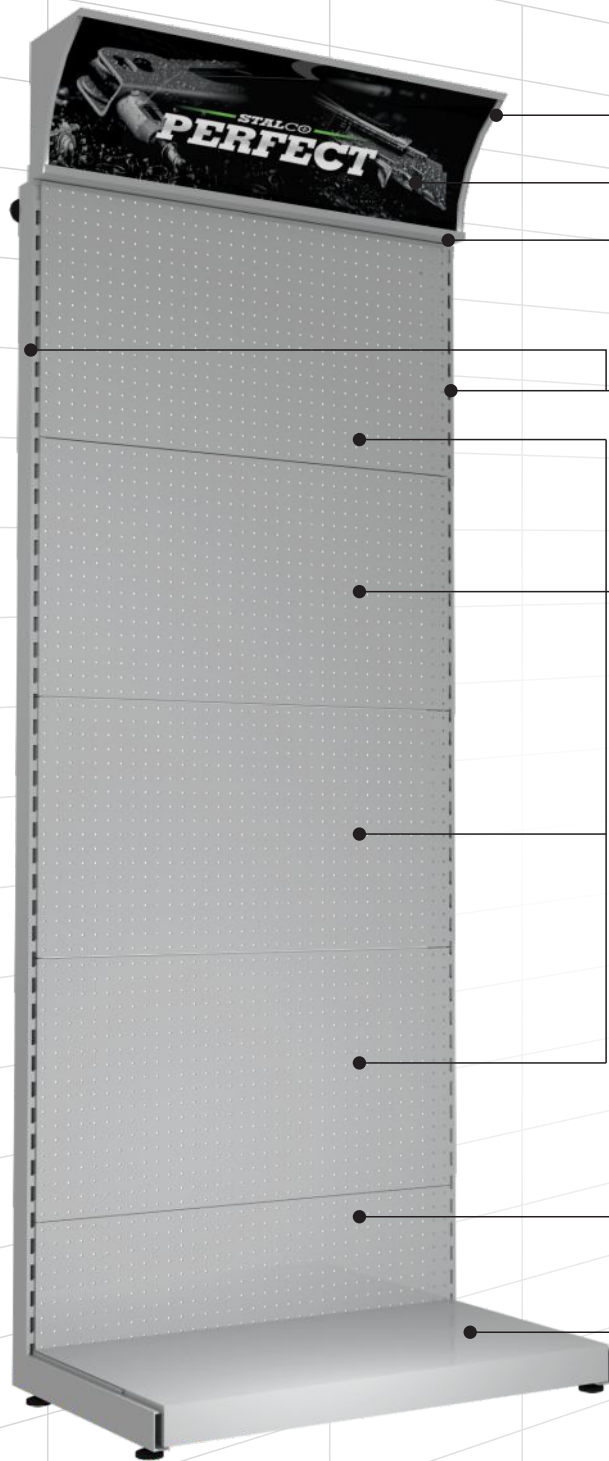

1 x DISPLAY

1 x GRAFIKA DO WYBORU

PODŚWIETLENIE LED

wyposażenie opcjonalne, przy minimum 3 regałach zestawionych w jednym ciągu

2 x NOGA WYSOKA

4 x BLACHA PERFOROWANA
DUŻA

**REGAŁ SPEŁNIA WYMAGANIA
PN-88/M-78321**

max. obciążenie zawieszki - 0,5kg

max. obciążenie półki - 50kg

max. obciążenie podestu - 50kg

1 x BLACHA PERFOROWANA
MAŁA

1 x PODEST DUŻY

REGAŁ BEZ DISPLAY'A

x : 990 mm
y : 2330 mm
z : 580 mm

REGAŁ Z DISPLAY'EM

x : 990 mm
y : 2610 mm
z : 580 mm

4

ELEMENTY REGAŁU EKSPOZYCYJNEGO WYSOKIEGO

R-90421

NOGA REGAŁU

noga wyposażona w stopki regulacyjne umożliwiające wy poziomowanie i stabilne ustawienie regału

x : 580 mm
y : 2330 mm



R-90389

BLACHA PERFOROWANA DUŻA

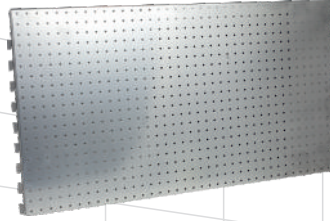

plecy regału z otworami montażowymi zawieszek, koszy i uchwytów

x : 950 mm
y : 500 mm

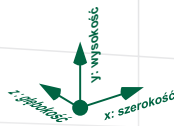

R-90393

BLACHA PERFOROWANA MAŁA

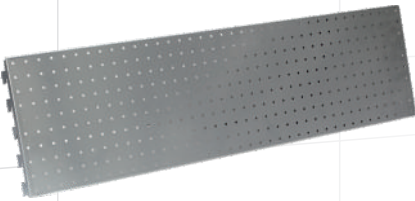

x : 950 mm
y : 250 mm



R-90401

PODEST DUŻY



x : 960 mm
z : 500 mm

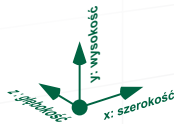

DISPLAY

grafika pogładowa



LEWY: R-90409
PRAWY: R-90413
ŚRODKOWY: R-90417
POJEDYNCZY: R-90405

x : 990 mm
y : 280 mm
z : 270 mm



GRAFIKA DO DISPLAY'A



R-90173



R-90177



R-90193



x : 1000 mm
y : 350 mm

grafiki takie same jak do regału niskiego (str. 3)
grafiki tematyczne na str. 7

5

GRAFIKI TEMATYCZNE

R-90205

STALCO - CHEMIA BUDOWLANA



R-90181

STALCO - NARZĘDZIA BUDOWLANE



R-90189

STALCO - WAŁKI MALARSKIE



R-90185

STALCO - PĘDZLE



R-90209

STALCO - ZŁĄCZA CIESIELSKIE



R-90212

STALCO - OSPRZĘT DO ELEKTRONARZĘDZI



R-90210

STALCO - BHP



R-90197

PERFECT - NARZĘDZIA BUDOWLANE



R-90201

PERFECT - WAŁKI MALARSKIE



R-90211

PERFECT - OSPRZĘT DO ELEKTRONARZĘDZI



**PODSTAWOWE JAK I TEMATYCZNE
GRAFIKI STALCO / PERFECT STALCO
SĄ WYKONANE W PONIŻSZYCH
WYMIARACH:**



x : 1000 mm
y : 350 mm

GRAFIKI NAROŻNE



**WSZYSTKIE PODSTAWOWE
JAK I TEMATYCZNE GRAFIKI
STALCO / PERFECT STALCO
DOSTĘPNE SĄ RÓWNIEŻ W FORMACIE
GRAFIK DO REGAŁÓW NAROŻNYCH**



x : 545 mm
y : 350 mm

DOSTĘPNE WYŁĄCZNIE NA ZAMÓWIENIE

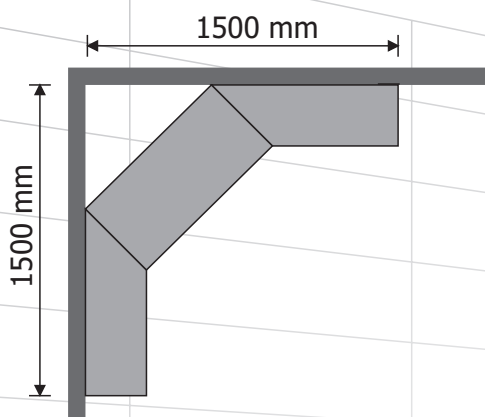
**REGAŁ NAROŻNY
NISKI LUB WYSOKI
(GRAFIKI DO WYBORU)**

NISKI: R-90165
WYSOKI: R-90169

UWAGA!
W PRZYPADKU WYSTĘPOWANIA
W CIĄGU REGAŁU NAROŻNEGO,
MONTAŻ NALEŻY ROZPOCZĄĆ
WŁAŚNIE OD NIEGO!

PO ZŁOŻENIU REGAŁU NAROŻNEGO
NALEŻY ZAŁOŻYĆ PODESTY, ABY
USTALIĆ WŁAŚCIWY KĄT REGAŁU
NAROŻNEGO

SUGERUJEMY, ABY REGAŁ NAROŻNY
NIE BYŁ WYPOSAŻANY W PÓŁKI,
KOSZE I UCHWYTY KUWETOWE

**REGAŁ GONDOLOWY
DOSTĘPNY W 3 WYSOKOŚCIACH**

1. WYSOKOŚĆ 1500 mm
2. WYSOKOŚĆ 2070 mm
(ODPOWIEDNIK REGAŁU NISKIEGO)
3. WYSOKOŚĆ 2330 mm
(ODPOWIEDNIK REGAŁU WYSOKIEGO)

REGAŁ GONDOLOWY
MOŻE BYĆ WYPOSAŻONY
WE WSZYSTKIE AKCESORIA
DOSTĘPNE DO REGAŁÓW
SYSTEMOWYCH

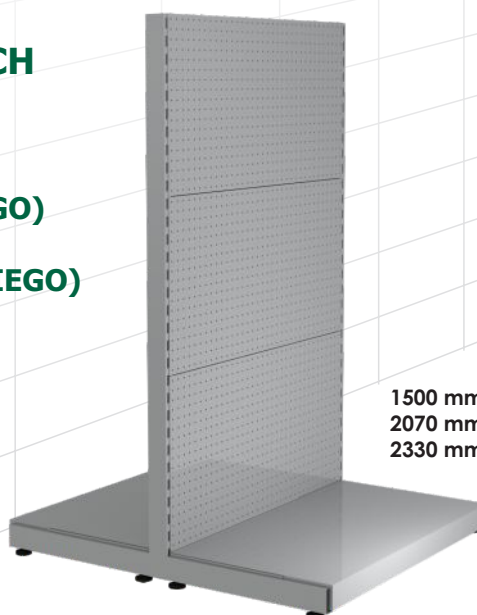

1500 mm: R-90249
2070 mm: R-90257
2330 mm: R-90253

7

REGAŁ EKSPOZYCYJNY WYSOKIEGO SKŁADOWANIA



x : 2000 mm
y : 3400 mm
z : 610 mm

KATALOG MATERIAŁÓW EKSPOZYCYJNYCH

STALCO+

7

REGAŁ EKSPOZYCYJNY WYSOKIEGO SKŁADOWANIA

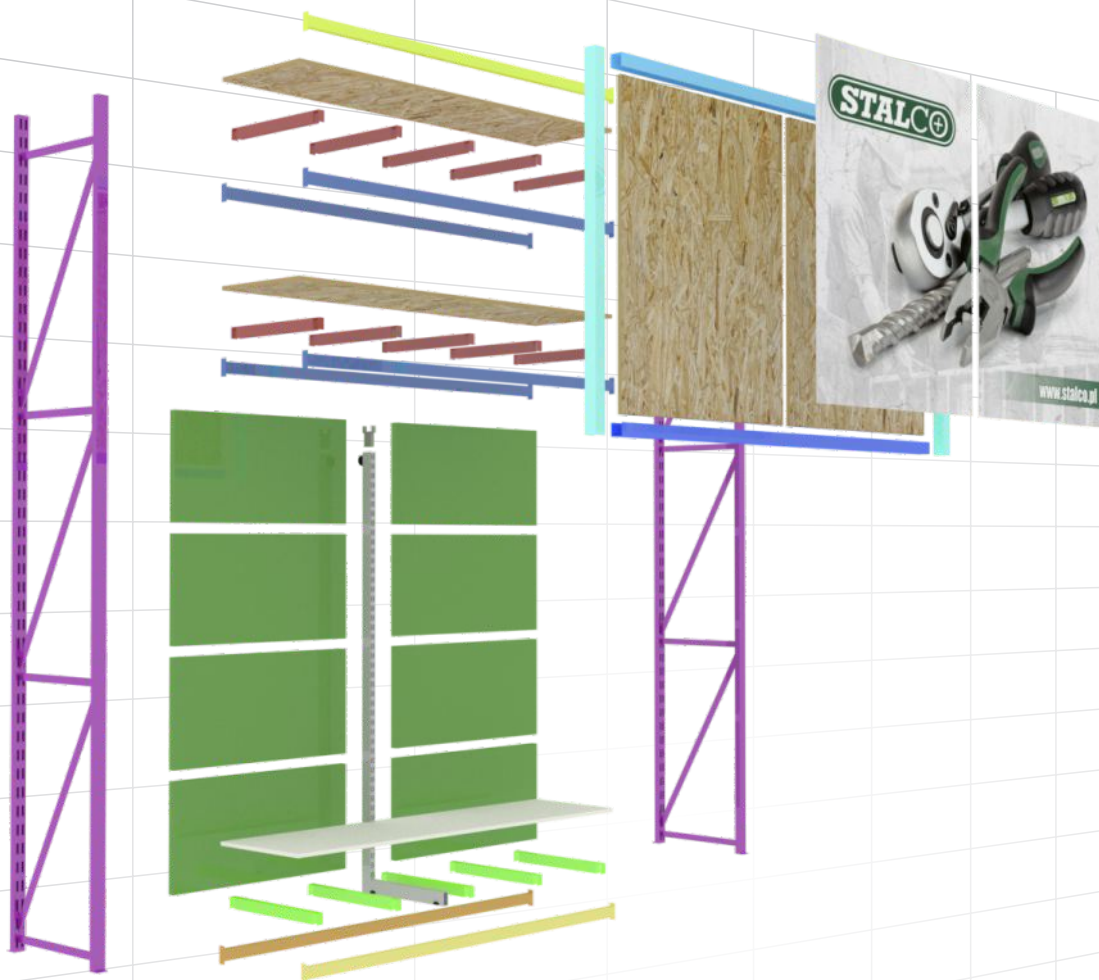

Nogi 3,4m do regału pojedynczego WS „600”
R-91049

Blacha perforowana duża do regału WS
R-91071

Noga systemowa niska do regału WS
R-91046

Stabilizator regału przyściennego WS
R-91197

Trawers 60/40/2 2m do regału WS zewnętrzny
R-91064

Trawers 60/40/2 2m do regału WS wewnętrzny
R-91650

Legar 584 - wspornik pod półkę
R-91149

Podest z płyty OSB biały
L:2000 H:3400 SZER:448
R-91339

Trawers 80/40/2 2m do regału WS
R-91053

Legar 501 do regału poj. WS
R-91057

Półka do regału poj. WS
L:2000 H:3400 SZER:508
R-91081

Trawers górnej prowadnicy
drzwi przesuwanych 2m
R-91703

Grafika reklamowa

Prowadnica do drzwi przesuwanych góra
R-91104

Prowadnica do drzwi przesuwanych dół
R-91105

Blenda boczna drzwi przesuwanych
R-91106

Skrzydło drzwi przesuwanych do regału WS
L:2000 H:3400
R-91742

7**REGAŁ EKSPOZYCYJNY WYSOKIEGO SKŁADOWANIA**

x : 2000 mm
y : 3400 mm
z : 1000 mm

KATALOG MATERIAŁÓW EKSPOZYCYJNYCH**STALCO+**

7

REGAŁ EKSPOZYCYJNY WYSOKIEGO SKŁADOWANIA

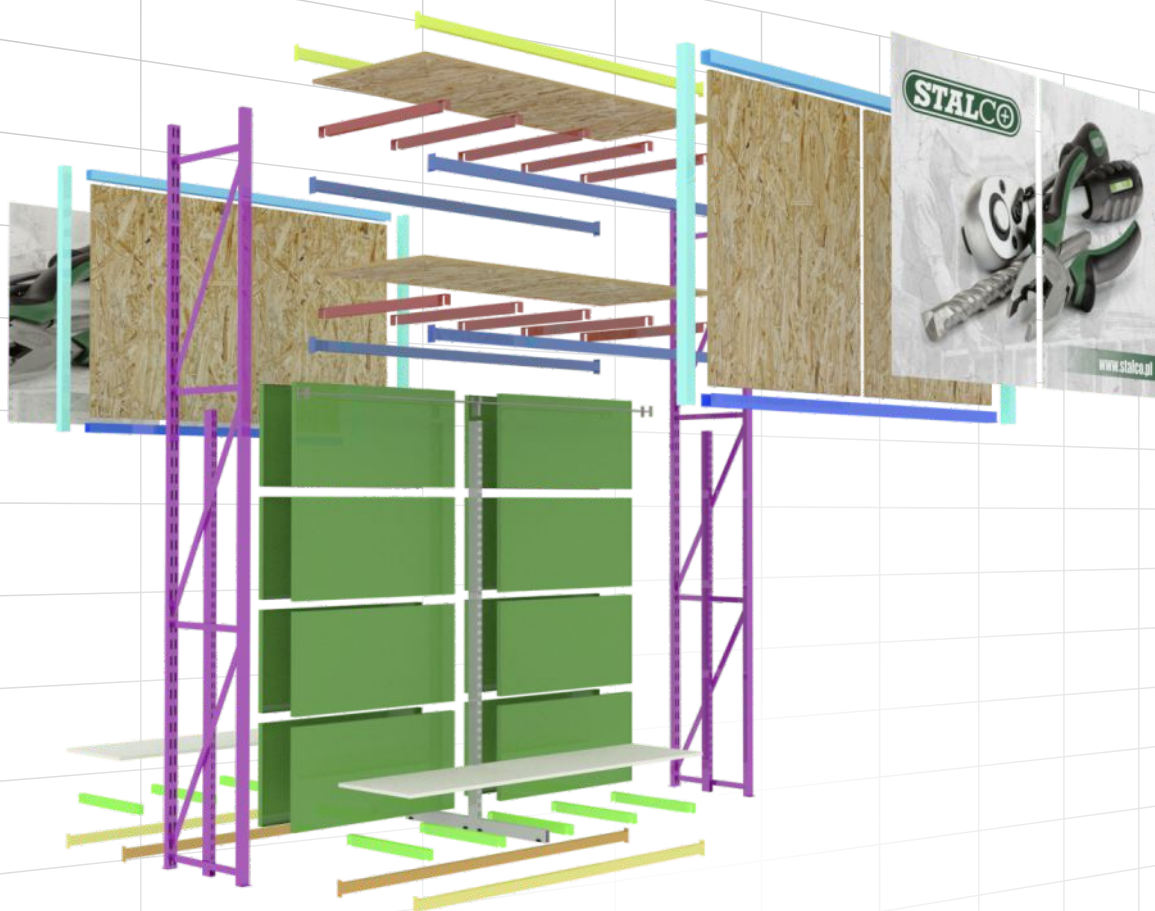

Nogi 3,4m do regału gondolowego WS „1000”
R-91061

Blacha perforowana duża do regału WS
R-91071

Noga do gondoli niska do regału WS
R-91060

Stabilizator regału gondolowego WS
R-91195

Trawers 60/40/2 2m do regału WS zewnętrzny
R-91064

Trawers 60/40/2 2m do regału WS wewnętrzny
R-91650

Legar 584 - wspornik pod półkę
R-91149

Podest z płyty OSB biały
L:2000 H:3400 SZER:448
R-91339

Trawers 80/40/2 2m do regału WS
R-91053

Legar 1080 do regału gond.. WS
R-91069

Półka do regału gond. WS
L:2000 H:3400 SZER:508
R-91083

Trawers górnej prowadnicy
drzwi przesuwanych 2m
R-91703

Grafika reklamowa

Prowadnica do drzwi przesuwanych góra
R-91104

Prowadnica do drzwi przesuwanych dół
R-91105

Blenda boczna drzwi przesuwanych
R-91106

Skrzydło drzwi przesuwanych do regału WS
L:2000 H:3400
R-91742

8

MONTAŻ REGAŁU SYSTEMOWEGO



w przypadku regału systemowego wysokiego,
montaż rozpoczynamy od małej blachy perforowanej

UWAGA!

ostatnia górna duża blacha perforowana pozbawiona
jest jednego zaczepu montażowego - założenie jej
w innym miejscu uniemożliwi założenie display'a!

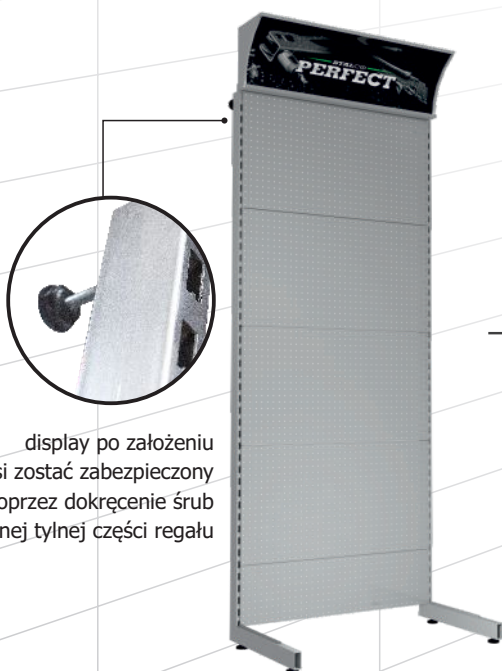
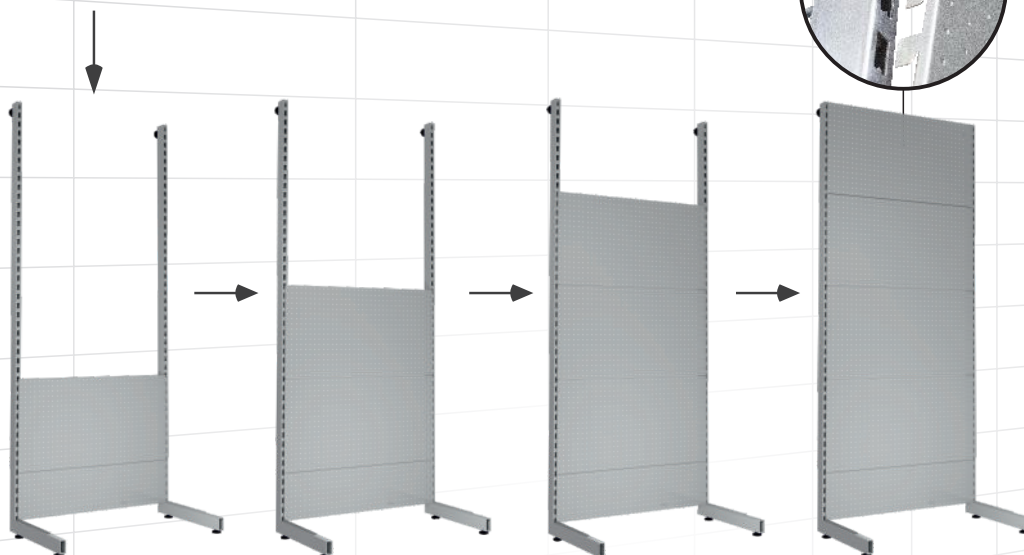
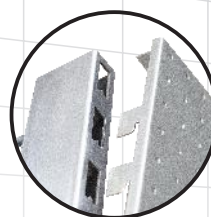

display po założeniu
musi zostać zabezpieczony
poprzez dokręcenie śrub
w górnej tylnej części regału

jeżeli po złożeniu i ustawieniu
regał jest niestabilny, należy
go wy poziomować przy pomocy
śrub regulacyjnych



9

AKCESORIA PODSTAWOWE DO REGAŁÓW SYSTEMOWYCH

R-90261

ZAWIESZKA POJEDYNCZA

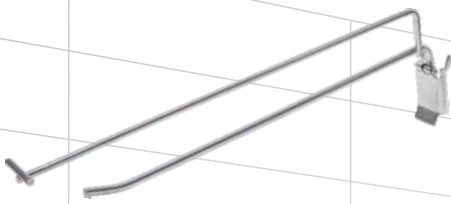

średnica drutu : **6 mm**
 długość uchwytu : **310 mm**
 dostępna zawieszka o średnicy 4mm

R-90265

ZAWIESZKA PODWÓJNA

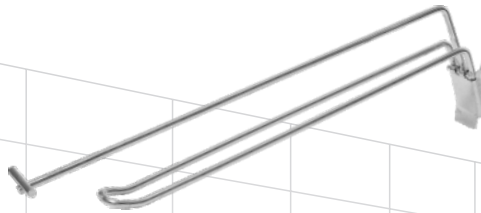

średnica drutu : **6 mm**
 długość uchwytu : **250 mm**

R-90269

ZAWIESZKA NA KIELNIE

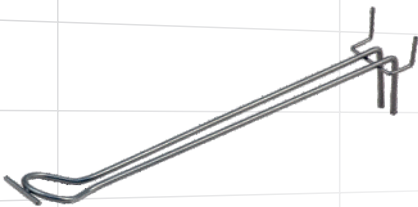

średnica drutu : **6 mm**
 długość uchwytu : **370 mm**

R-90277

BELKA SYSTEMOWA

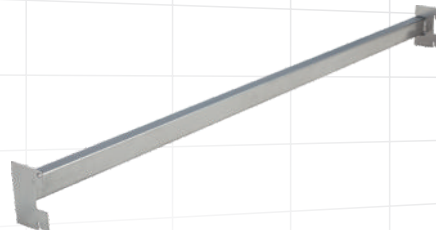

długość : **950 mm**

R-90277

BELKA SYSTEMOWA

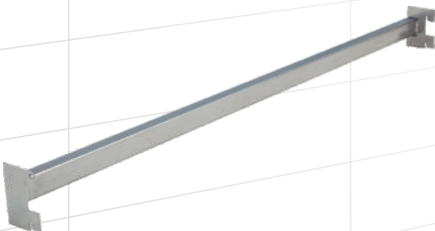

długość : **950 mm**

R-90301

UCHWYT NA ŁĄTY



do belki systemowej

długość uchwytu : **355 mm**

R-90285

UCHWYT NA MŁOTKI I SIEKIERY



do belki systemowej

wysokość : **170 mm**
 długość uchwytu : **170 mm**

R-90281

UCHWYT NA ŁOPATY NA ZAMÓWIENIE



do belki systemowej

długość uchwytu : **305 mm**

9

AKCESORIA PODSTAWOWE DO REGAŁÓW SYSTEMOWYCH

R-90281

UCHWYT NA ŁOPATY NA ZAMÓWIENIE



do belki systemowej

długość uchwytu : **305 mm**

R-90290

ZAWIESZKA BELKOWA NA UBRANIA



x : **360 mm**
z : **30 mm**



R-90433

UCHWYT NA PIŁY TARCZOWE - MAŁY



do belki systemowej
do pił o średnicy 130 - 200 mm

x : **260 mm**
z : **200 mm**



R-90437

UCHWYT NA PIŁY TARCZOWE - DUŻY



do belki systemowej
do pił o średnicy 250 - 400mm

x : **360 mm**
z : **300 mm**



KUWETY



MAŁA:R-90445

x : **160 mm**
y : **125 mm**
z : **235 mm**

DUŻA:R-90441

x : **225 mm**
y : **170 mm**
z : **340 mm**



UCHWYTY KUWETOWE



DUŻY:R-90149

x : **950 mm**
z : **445 mm**

MAŁY:R-90153

x : **950 mm**
z : **315 mm**

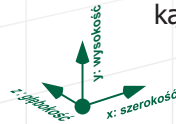

PRZEGRODA PÓŁKI



LEWA: R-90381
ŚRODKOWA: R-90383
PRAWA: R-90382

x : **300 mm**
y : **150 mm**

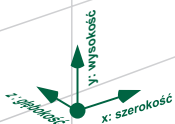

R-90369

PÓŁKA NA PŁÓTNA



x : **950 mm**
z : **350 mm**



9

AKCESORIA PODSTAWOWE DO REGAŁÓW SYSTEMOWYCH

R-90457

ZAWIESZKA BELKOWA NA ROLKI



x : 950 mm
y : 210 mm

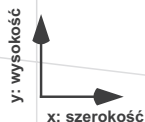

UCHWYT: R-90289 ZAWIESZKA CENOWA: R-90293

UCHWYT NA TARCZE



do belki
systemowej

długość uchwytu : 200 mm

PÓŁKA

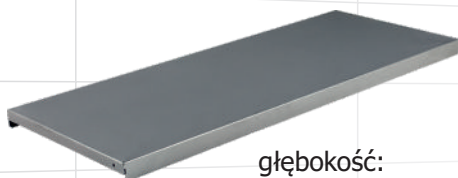

głębokość:
R-90361: 300 mm
R-90365: 350 mm
R-90373: 400 mm
R-90377: 450 mm
szerokość: 950 mm

UCHWYT PÓŁKI

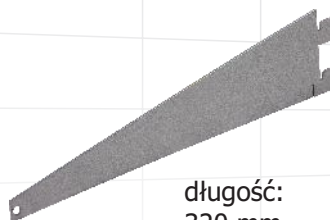

długość: dostarczane
320 mm w komplecie
370 mm z półką
420 mm
470 mm

LISTWY CENOWE



LISTWA SREBRNA 950mm: R-90305
LISTWA CZARNA 950mm: R-90309
LISTWA BEZBARWNA 920mm: R-90313



LISTWA CENOWA 65mm: R-90315
ETYKIETA STALCO: R-90321
ETYKIETA STALCO PREMIUM: R-90325
ETYKIETA STALCO PERFECT: R-90329

10

KOSZE REGAŁOWE

R-90337

PRZEGRODA: R-90357

KOSZ SZEROKI ZPRZEGRODAMI



możliwość montażu
przegrody co 40mm

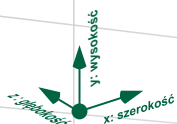

x : 940 mm
y : 180 mm
z : 360 mm

R-90351

PRZEGRODA: R-90359

PRZEGRODA KOSZA

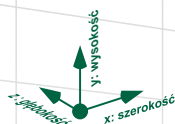
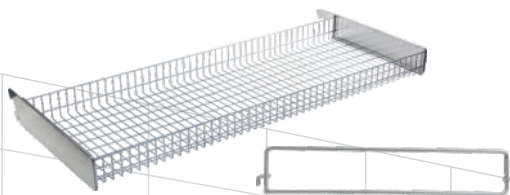

x : 955 mm
y : 75 mm
z : 345 mm

R-90333

KOSZ NA PACE I FOLIE

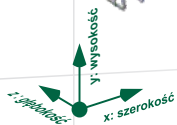
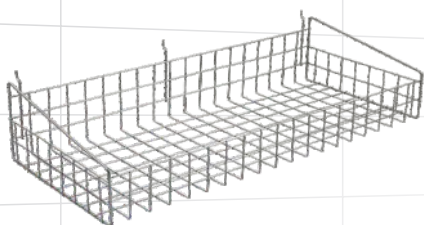

x : 940 mm
y : 170 mm
z : 420 mm

R-90341

KOSZ PODWÓJNY NA WAŁKI



x : 485 mm
y : 340 mm
z : 505 mm

R-90345

KOSZ POJEDYNCZY NA WAŁKI

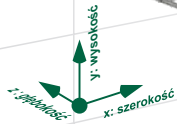

x : 215 mm
y : 175 mm
z : 360 mm

R-90349

KOSZ NA PIANY

NA ZAMÓWIENIE



do belki
systemowej

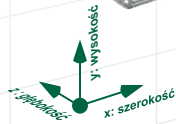

x : 940 mm
y : 240 mm
z : 420 mm

R-90353

KOSZ NA SILIKONY

NA ZAMÓWIENIE

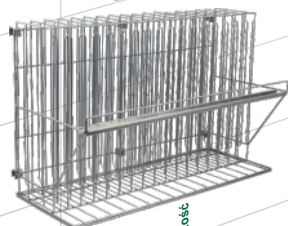

do belki
systemowej

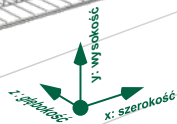

x : 215 mm
y : 175 mm
z : 360 mm

R-90355

KOSZ NA UBRANIA BHP

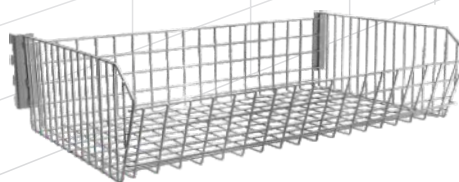

x : 940 mm
y : 220 mm
z : 550 mm

R-90133

PERFECT - TARCZE DIAMENTOWE

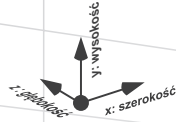
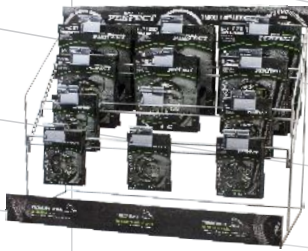

x : 780 mm y : 605 mm z : 380 mm

R-90125

PERFECT - BRZESZCZOTY

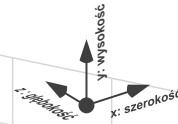

x : 330 mm
y : 605 mm
z : 390 mm

R-90101

PERFECT - WIERTŁA SDS-PLUS

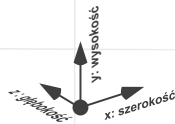

x : 330 mm
y : 605 mm
z : 390 mm

R-90105

PERFECT - WIERTŁA SDS-MAX

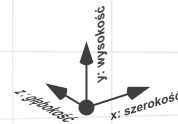

x : 330 mm
y : 605 mm
z : 390 mm

R-90113

PERFECT POWERMAX - WIERTŁA

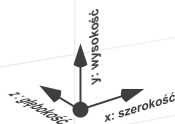
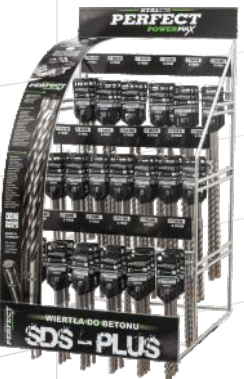

x : 330 mm
y : 605 mm
z : 390 mm

R-90109

PERFECT - WIERTŁA CYLINDRYCZNE

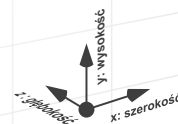

x : 330 mm
y : 605 mm
z : 390 mm

R-90117

PERFECT - WIERTŁA DO DREWNA

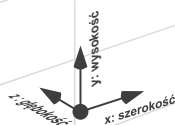

x : 330 mm
y : 605 mm
z : 390 mm

R-90121

PERFECT - ŚWIDRY DO DREWNA



x : 330 mm
y : 605 mm
z : 380 mm

11

EKSPOZYTORY REGAŁOWE

R-90098

PERFECT - DŁUTA

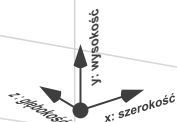

x : 330 mm
y : 605 mm
z : 390 mm

R-90021

STALCO - WIERTŁA SDS-PLUS

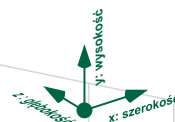

x : 330 mm
y : 605 mm
z : 380 mm

STALCO - WIERTŁA CYLINDRYCZNE

DO SZKŁA I KOBALTOWE: R-90029
DO MURU: R-90025

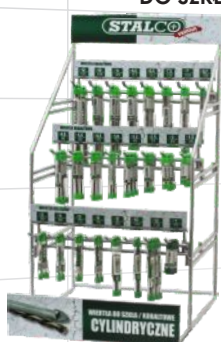

x : 330 mm
y : 605 mm
z : 380 mm

R-90045

STALCO - OPASKI KABLOWE



x : 780 mm y : 605 mm z : 380 mm

R-90093

STALCO - OPASKI ŚLIMAKOWE

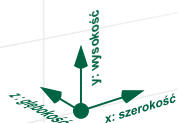

x : 440 mm y : 410 mm z : 210 mm

R-90073

STALCO - SZPACHELKI

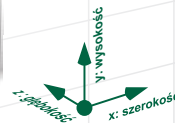

x : 750 mm y : 610 mm z : 385 mm

STALCO - TARCZE DIAMENTOWE

STALCO PREMIUM: R-90035
STALCO: R-90033

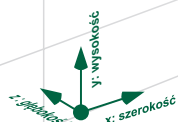

x : 780 mm y : 605 mm z : 380 mm

R-90062

STALCO - BRZESZCZOTY

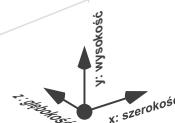

x : 330 mm
y : 605 mm
z : 390 mm

R-90017

STALCO - SKRZYŃKA NA BITY

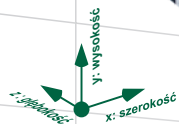

x : 305 mm
y : 100 mm
z : 350 mm

R-90019

PERFECT - SKRZYŃKA NA BITY

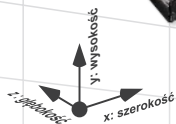

x : 355 mm
y : 55 mm
z : 300 mm

STALCO: R-90005 PERFECT: R-90013

WIERTŁA HSS - DUŻE

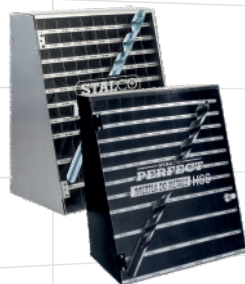

x : 390 mm
y : 460 mm
z : 230 mm

STALCO: R-90001 PERFECT: R-90009

WIERTŁA HSS - MAŁE



x : 375 mm
y : 230 mm
z : 200 mm

STALCO: R-90007 PERFECT: R-90015

WIERTŁA HSS - PRZEDŁUŻANE

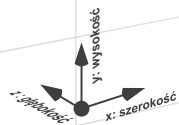

x : 375 mm
y : 230 mm
z : 280 mm

R-90037

STALCO TARCZE DIAMANTOWE NA ZAMÓWIENIE

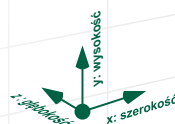

x : 590 mm
y : 1030 mm
z : 590 mm

STALCO: R-90041 PERFECT: R-90129

TARCZE ŚCIERNE - OBROTOWY NA ZAMÓWIENIE

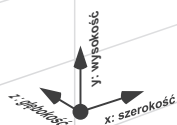

x : 590 mm
y : 1030 mm
z : 590 mm

CZERWONE: R-90081 ANODOWANE: R-90077

PERFECT - POZIOMNICE

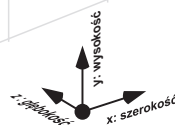

x : 440 mm
y : 1330 mm
z : 560 mm

R-90137

STALCO - PRĘTY GWINTOWANE

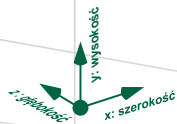

x : 660 mm
y : 1030 mm
z : 560 mm

R-90057

STALCO - EKSPozyTOR NA KMM/KMD

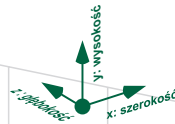

x : 500 mm
y : 930 mm
z : 520 mm

R-90053

STALCO - EKSPozyTOR NA WK

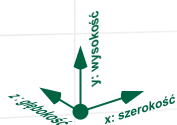

x : 470 mm
y : 780 mm
z : 265 mm

R-90069

STALCO - NASADKI DŁUGIE

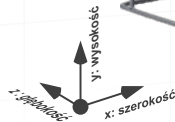

x : 420 mm
y : 405 mm
z : 280 mm

R-90065

STALCO - NASADKI KRÓTKIE

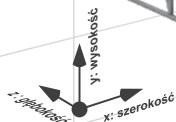

x : 420 mm
y : 360 mm
z : 280 mm

R-90089

PERFECT - MIESZADŁA

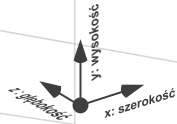
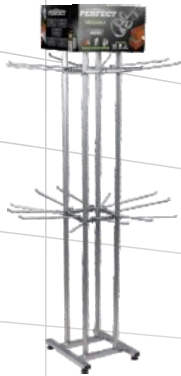

x : 395 mm
y : 1700 mm
z : 350 mm

R-90085

PERFECT - ŁATY

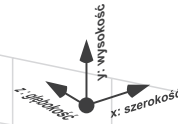

x : 950 mm
y : 1500 mm
z : 815 mm

R-90139

STALCO - PŁÓTNA ŚCIERNE



x : 260 mm
y : 1065 mm
z : 300 mm

R-90461

STALCO - TABLICA ZAMOCOWANIA



x : 690 mm
y : 1220 mm

R-90465

STALCO - TABLICA ZŁĄCZA CIESIELSKIE



x : 1000 mm
y : 690 mm



WYKONANY Z DREWNA
REGULOWANE PRZEGRODY

R-90473

STALCO - ZŁĄCZA CIESIELSKIE - MAŁE

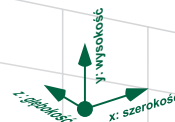

x : 860 mm
y : 1900 mm
z : 610 mm

R-90469

STALCO - ZŁĄCZA CIESIELSKIE - DUŻE



x : 1160
y : 2010 mm
z : 620 mm

SYSTEMOWY REGAŁ EKSPOZYCYJNY
NA ZŁĄCZA CIESIELSKIE

NA ZAMÓWIENIE

UWAGA!
REGAŁ NA ZŁĄCZA
CIESIELSKIE
MUSI BYĆ MONTOWANY
NA KOŃCU SZEREGU
REGAŁÓW



NISKI: R-90449
WYSOKI: R-90453



OZNAKOWANIE PUNKTÓW SPRZEDAŻY MATERIAŁY REKLAMOWE

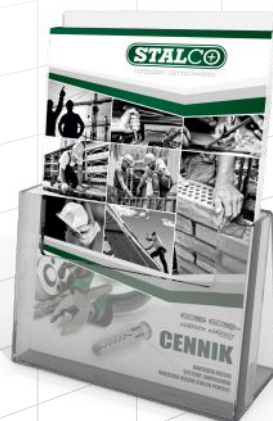

R-90501



R-90505



FLAGI MASZTOWE

- wykończone karabinkami i tunelem
- wykonane z poliestru
- 115g/m²



X : 1500 mm

Y : 4500 mm



R-90509



R-90513

FLAGI TYPU WINDER

- nadruk utrwalony termicznie i chemicznie
- wykonane z wysokiej klasy dzianiny poliestrowej



X : 800 mm

Y : 4000 mm

**DO ZASTOSOWAŃ ZEWNĘTRZNYCH
STOSOWANY JEST WBIJAK Z ROTATOREM -**
mechanizmem zapobiegającym owijaniu się flagi wokół masztu podczas wiatru



**DO ZASTOSOWAŃ WEWNĘTRZNYCH
STOSOWANY JEST PODSTAWA KRZYŻAKOWA**

14

OZNAKOWANIE PUNKTÓW SPRZEDAŻY

BANERY STANDARDOWE

- wykonany z mocnej folii plandekowej
- posiadają oczka ułatwiające montaż

R-90161

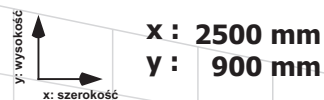

**STALCO PERFECT
BANER 510g/m²**

R-90157

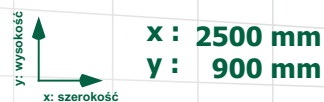

**STALCO
BANER 510g/m²**

BANERY INDYWIDUALNE

- wykonany z mocnej folii plandekowej
- posiadają oczka ułatwiające montaż



**W PRZYPADKU BANERÓW
INDYWIDUALNYCH**
Wymiar wg zamówienia

14

OZNAKOWANIE PUNKTÓW SPRZEDAŻY

R-90917

KASETON PODŚWIETLANY LED



- kaseton ścienny w kształcie logotypu STALCO
- długości 80 cm
- tył z PCV 10 mm
- boki z PCV 3 mm oklejone folią w kolorze srebrnym
- przód ze specjalnej Plexi do podświetleń LED, która przepuszcza około 40% więcej światła niż tradycyjna Plexi.
- podświetlenie modułami LED

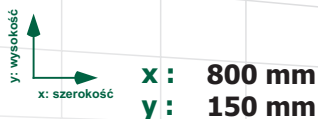

WITRYNY

- komplet naklejek wykonanych z folii one way vision
- wymiary indywidualne wg zamówienia



NAKLEJKI PODŁOGOWE



RÓŻNE WZORY I ROZMIARY



- wykonane z bardzo trwałej folii
- pokryte laminatem antypoślizgowym

R-90921

ROLLUP

**CECHY:**

Rollup jest bardzo prosty do zmontowania, stosunkowo lekki i łatwy w transporcie. Rozkładany maszt trójdzielny zapewnia odpowiednie napięcie wydruku. Dzięki systemowi rolującemu, urządzenie po złożeniu nie zajmuje dużo miejsca, a wydruk nie jest narażony na zniszczenia.

ROLLUP SKŁADA SIĘ Z:

- kasety z systemem rolującym
- listwy zaciskowej
- aluminiowego składanego masztu
- wysokiej jakości wydruku



R-90925

POTYKACZ

CECHY:

- aluminiowy profil w kolorze srebrnym anodowanym
- ścianka tylna z tworzywa sztucznego
- dodatkowo 2 antyrefleksyjne folie odporne na promieniowanie UV
- szybka i łatwa wymiana plakatu z przedniej strony stojąca dzięki profilom zaciskowym
- 2- stronny

WYMIAR PLAKATU

y: wysokość
x: szerokość
x : 594 mm
y : 841 mm

14

OZNAKOWANIE PUNKTÓW SPRZEDAŻY

R-90929

SEGREGATOR A4

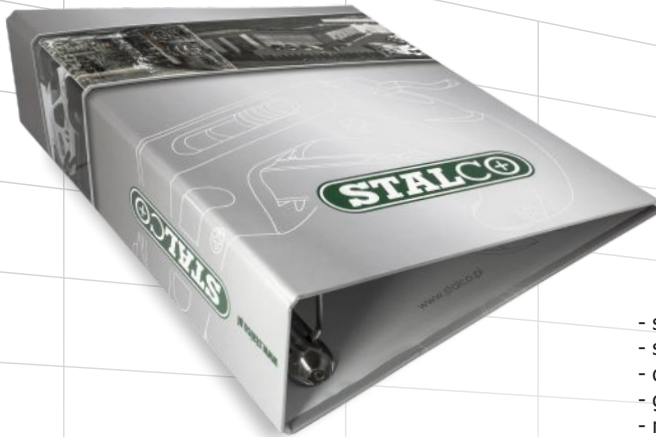

x : 275 mm
y : 315 mm
z : 75 mm

- segregator wykonany z twardej tektury
- strona zewnętrzna pokryta folią polipropylenową;
- do przechowywania materiałów w formacie A4
- grzbiet o szerokości 75 mm
- mechanizm ringowy

R-90933

BILONOWNICA



x : 210 mm
y : 170 mm

- podkładka ułatwiająca wydawanie reszty
- wykonana ze szkła akrylowego
- gumowe stópki antypoślizgowe

STOJAK NA ULOTKI I KATALOGI

R-90941



R-90937

A5 lub A4

- wykonane z polistyrenu
- głębokość 32mm

R-90945

WIESZAK NA UBRANIA

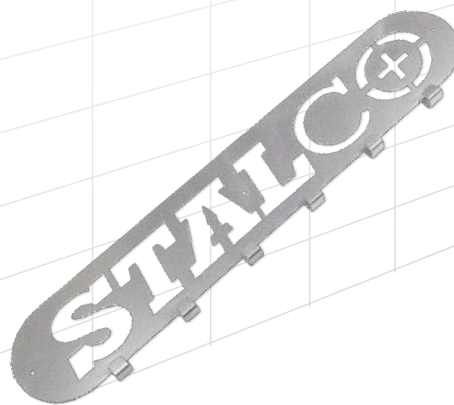

x : 700 mm
y : 130 mm

- wykonany z blachy stalowej
- malowany na kolor srebrny

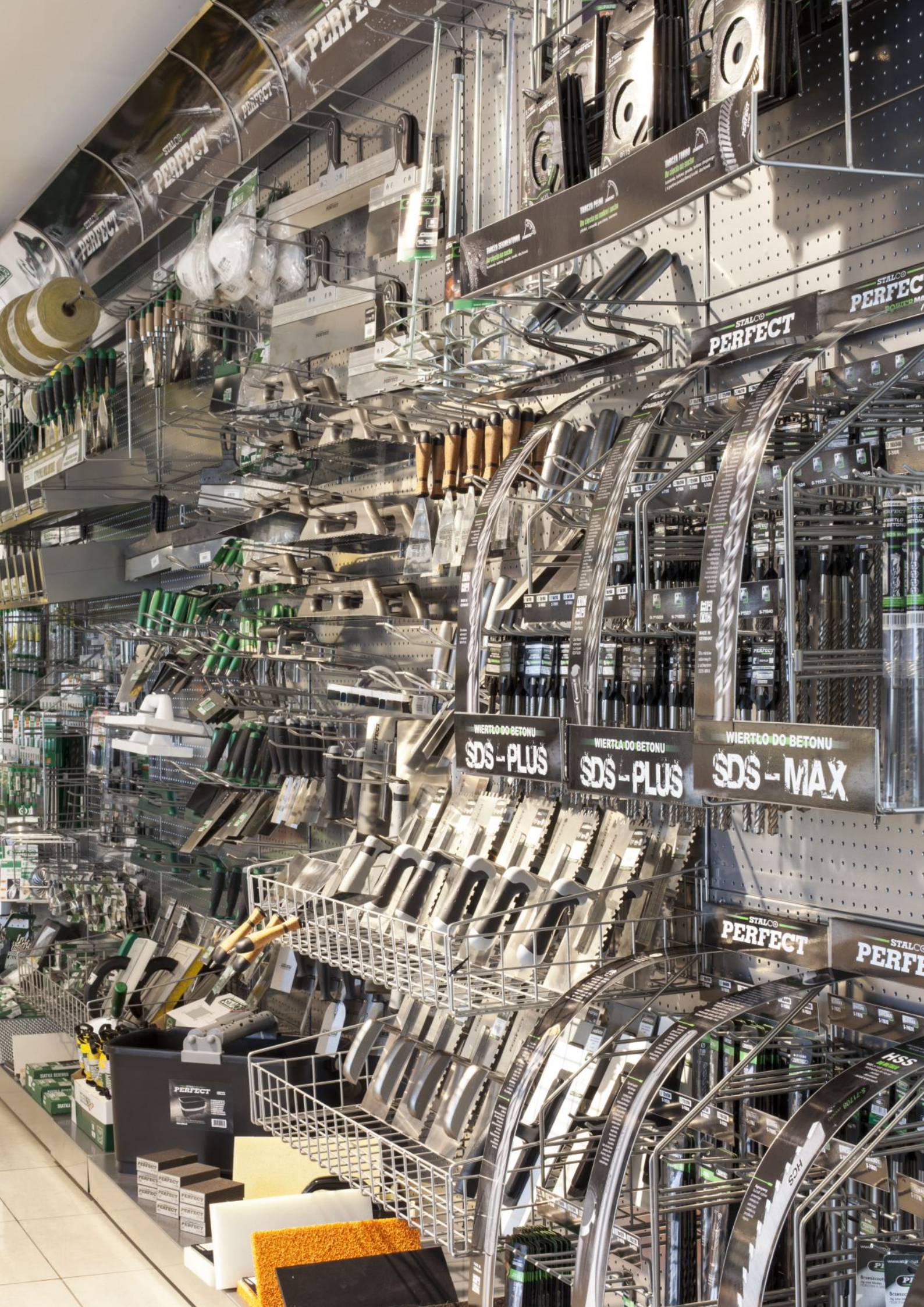

STALCO
PERFECT

STALCO
PERFECT

STALCO
PERFECT

WIERTŁO DO BETONU
SDS-PLUS

WIERTŁA DO BETONU
SDS-PLUS

WIERTŁO DO BETONU
SDS-MAX

STALCO
PERFECT

STALCO
PERFECT

PERFECT

PERFECT
PERFECT
PERFECT
PERFECT
PERFECT
PERFECT

HSS

SDS

PF

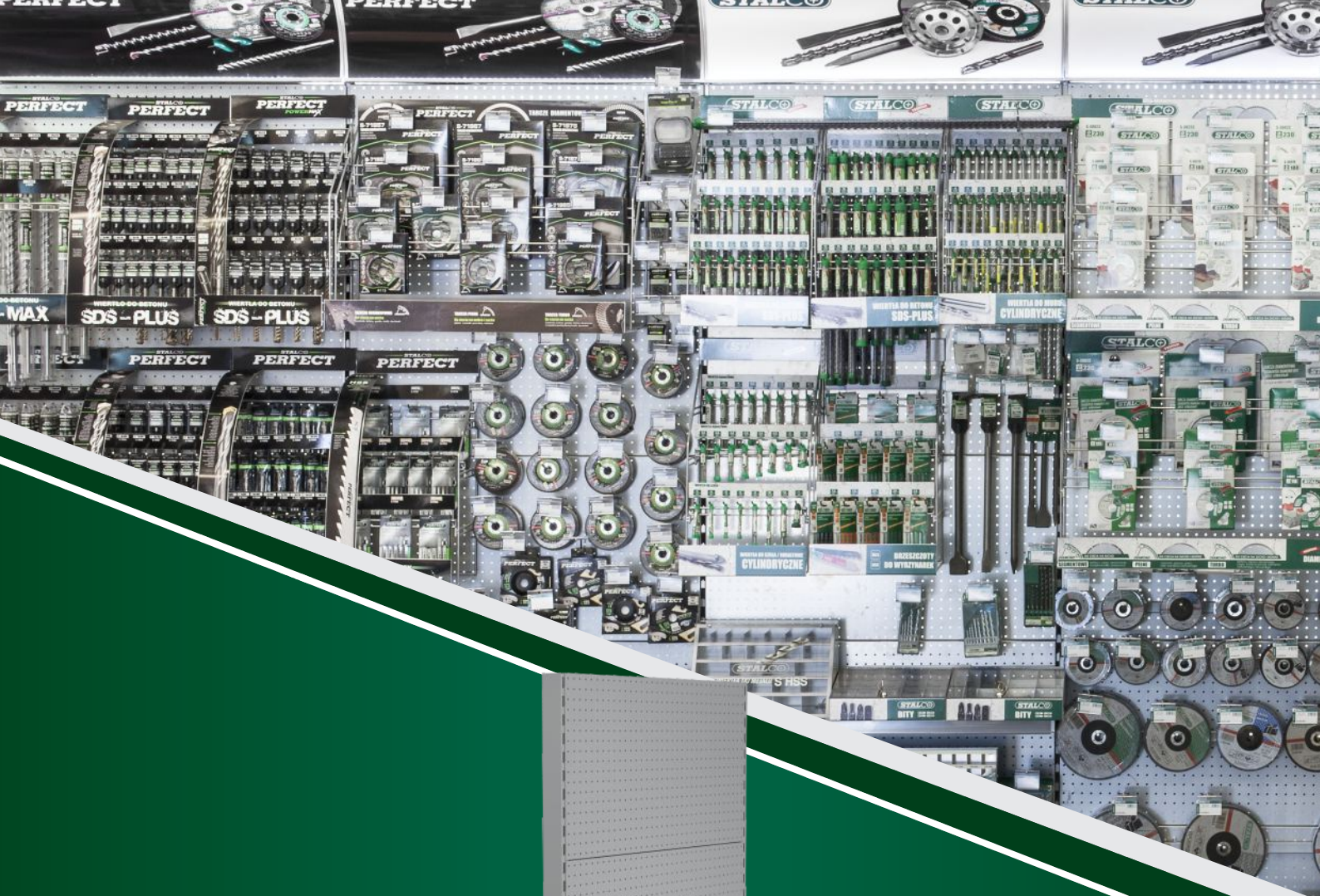

KONTAKT

ul. Torowa 41
32-050 Skawina

Tel. +48 276 82 01
Fax +48 276 82 04

centrala@stalco.pl
www.stalco.pl

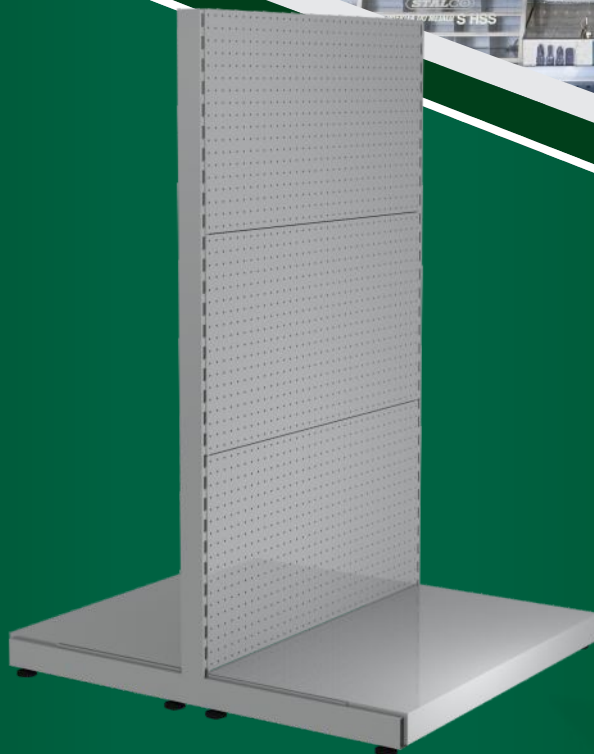

STALCO+

MATERIAŁY ESKPOZYCYJNE

STALCO+

STALCO+
PREMIUM

STALCO
PERFECT

STALCO
PERFECT
POWERMAX

www.stalco.pl